

ACBMV B. CASADIO VIBRATION
 Z.I. Mi-Plaine
 51 Rue Ampère
 B.P. 31
 69682 CHASSIEU CEDEX (FRANCE)
 Tel.: 04 78 90 87 87 / Fax.: 04 78 90 87 88
 Email: vibrateur@orange.fr
 Internet: acbmv.com

6 POLIG - 1000 RPM ATEX II 2D tD A21 IP 66 ZONE 21-22
 REF.: 602352A Staub T°=135°C
 BAUGR: 90

Zertifizierungen:



MECHANISCHE UND ELEKTRISCHE EIGENSCHAFTEN

Unwuchtscheiben (%)	Statisches moment (kgmm)	Arbeitsmoment (kgcm)	Fliehkraft (kg)	Fliehkraft (kN)	Geschätzte Lebensdauer der Lager (Stunden)
100	6272,00	1254,40	7013	68,80	20912
90	5644,80	1128,96	6312	61,92	29707
80	5017,60	1003,52	5610	55,04	44008
70	4390,40	878,08	4909	48,16	68670
60	3763,20	752,64	4208	41,28	>100000
50	3136,00	627,20	3507	34,40	>100000
40	2508,80	501,76	2805	27,52	>100000
30	1881,60	376,32	2104	20,64	>100000
20	1254,40	250,88	1403	13,76	>100000
10	627,20	125,44	701	6,88	>100000

Stromversorgung (volts)	400
Phasen:	Dreiphasen
Frequenz (Hz)	50 Hz
Drehzahl (RPM)	1000
Max. Leistungsaufnahme (watt)	4300
Max. Strom (amp)	8,20
IS/IR	4,51

ABMESSUNGEN (mm)

Gewicht: 275,0 kg

Continuierlich Umgebungstemperatur: -20°C à +40°C - Tropenisolation - MechanischeSchutzart: IP66 IK08 gemäß IEC

Lager typ: ROLLENLAGER

"LONG LIFE" - Schmierung mit KLUEBER STABURAGS NBU 8EP.

Re Schmierung Menge nach 1000 Stunden mit: 60g

Max Quantität ersetzt durch die Lager: 120g

Montage mit 4 Schrauben M27 - 1" format 8.8 mit Anzugsmoment (kgm - ft/lb): 89 - 645

Kabelgröße: 13 à 20 mm - Kabelverschr.: M32x1,5

Wartung Raum: 240 mm

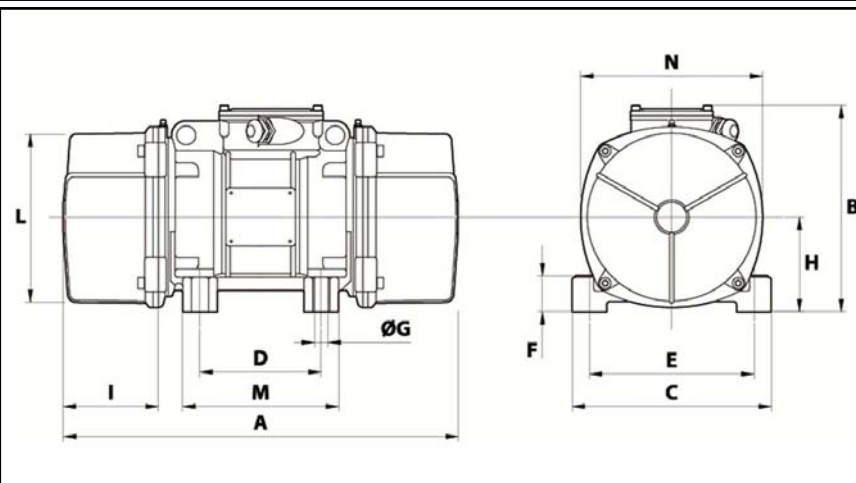

A	840
B	370
C	390
D	200
E	320
F	90
G	28
N° BOHRUNGEN	4
H	180
I	240
L	330
M	270
N	350