

ACBMV B. CASADIO VIBRATION
 Z.I. Mi-Plaine
 51 Rue Ampère
 B.P. 31
 69682 CHASSIEU CEDEX (FRANCE)
 Tel.: 04 78 90 87 87 / Fax.: 04 78 90 87 88
 Email: vibrateur@orange.fr
 Internet: acbm.com

6 POLIG - 1200 RPM ATEX II 2D tD A21 IP 66 ZONE 21-22
 REF.: 6T2091C Staub T°=135°C
 BAUGR: 90

Zertifizierungen:



MECHANISCHE UND ELEKTRISCHE EIGENSCHAFTEN

Unwuchtscheiben (%)	Statisches moment (kgmm)	Arbeitsmoment (kgcm)	Fliehkraft (kg)	Fliehkraft (kN)	Geschätzte Lebensdauer der Lager (Stunden)
100	4055	811,00	6529	64,00	22118
90	3649,50	729,90	5876	57,60	31426
80	3244,00	648,80	5223	51,20	46541
70	2838,50	567,70	4570	44,80	72641
60	2433,00	486,60	3917	38,40	>100000
50	2027,50	405,50	3265	32,00	>100000
40	1622,00	324,40	2612	25,60	>100000
30	1216,50	243,30	1959	19,20	>100000
20	811,00	162,20	1306	12,80	>100000
10	405,50	81,10	653	6,40	>100000

Stromversorgung (volts)	460
Phasen:	Dreiphasen
Frequenz (Hz)	60 Hz
Drehzahl (RPM)	1200
Max. Leistungsaufnahme (watt)	5000
Max. Strom (amp)	8,1
IS/IR	5,83

ABMESSUNGEN (mm)

Gewicht: 258 kg

Continuierlich Umgebungstemperatur: -20°C à +40°C - Tropenisolation - MechanischeSchutzart: IP66 IK08 gemäß IEC

Lager typ: ROLLENLAGER

"LONG LIFE" - Schmierung mit KLUEBER STABURAGS NBU 8EP.

Re Schmierung Menge nach 1000 Stunden mit: 60g

Max Quantität ersetzt durch die Lager: 120g

Montage mit 4 Schrauben M27 - 1" format 8.8 mit Anzugsmoment (kgm - ft/lb): 89 - 645

Kabelgröße: 13 à 20 mm - Kabelverschr.: M32x1,5

Wartung Raum: 266 mm

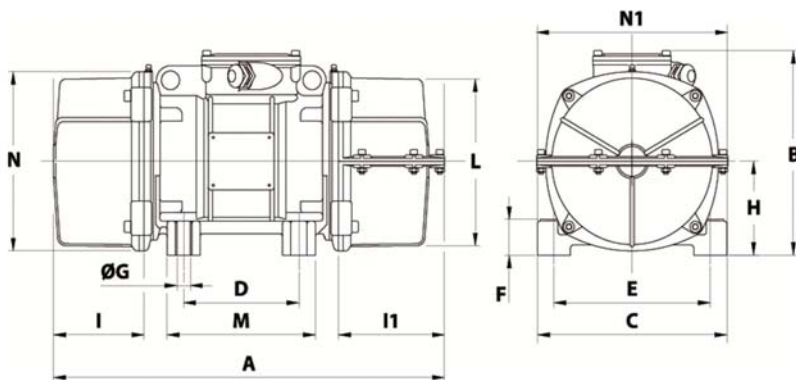

A	1 COVER: 866 / 2 COVERS: 892
B	370
C	390
D	200
E	320
F	90
G	28
N° BOHRUNGEN	4
H	180
I	240
I1	266
N1	382
L	330
M	270
N	350